

DEIMOS BT A



Description

La gamme A simplifie la mise en oeuvre de l'opérateur.

Le nouveau Deimos BT A est un moteur à usage résidentiel, pour les portails coulissant jusqu'à 400 ou 600Kg. Nouveau design, nouvelle poignée de déverrouillage à clé personnalisée.

Motorisation 24 V et fins de course mécanique à ressort. Centrale de commande avec LED de signalisation et Dips pour la programmation, système intelligent "D-Track" pour la gestion et de contrôle du couple, de la vitesse et de la position, récepteur radio bicanal incorporé. Système d'alimentation de secours par batterie, en option.



Centrales de commande avec Led de signalisation des états, Dips de programmation, repérage par borniers par couleurs.



Arrêt de la manoeuvre par système de fins de course mécanique et cames métallique fixées sur la crémaillère.

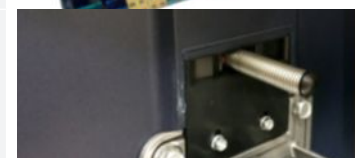

Véritable poignée de déverrouillage à clé personnalisée.



Tableau récapitulatif

DEIMOS BT A | | | | | ((ER-Ready))

	Référence	Désignation	Description
	P925222 00002	DEIMOS BT A400	Opérateur 24V pour portails coulissants jusqu'à 400kg. Vitesse du vantail 12m/min. Fin de course mécanique.
	P925224 00002	DEIMOS BT A600	Opérateur 24V pour portails coulissants jusqu'à 600kg. Vitesse du vantail 12m/min. Fin de course mécanique.
	R925267 00002	DEIMOS BT KIT A400 FRA	Kit complet avec opérateur 24V pour portails coulissants jusqu'à 400kg. Vitesse du vantail 12m/min. Fin de course mécanique.
	R925271 00002	DEIMOS BT KIT A600 FRA	Kit complet avec opérateur 24V pour portails coulissants jusqu'à 600kg. Vitesse du vantail 12m/min. Fin de course mécanique.

	DEIMOS BT A400	DEIMOS BT A600
Armoire de commande	HAMAL SL1	HAMAL SL2
Alimentation	24V	24V
Puissance absorbée	50W	70W
Type de fin de course	Mécanique	Mécanique
Module pignon	4	4
Ralentissement	oui	oui
Réaction à l'impact	d-track	d-track
Blocage	mécanique	mécanique
Déblochage	à levier avec clé personnalisée	à levier avec clé personnalisée
Fréquence d'utilisation	intensive	intensive
Température d'utilisation	de -20°C à 55°C	
Poids de l'opérateur	7kg	8kg

Dimensions

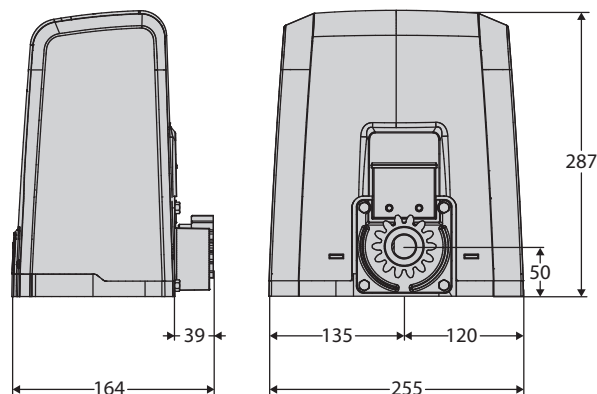







HAMAL



HAMAL

- Application : centrale de commande pour 1 opérateur 24 V pour portails coulissants
- Alimentation carte : 230 V monophasé
- Alimentation opérateur : 24 V 80 W
- Principales caractéristiques : borniers amovibles avec nouveau standard couleurs, programmation par commutateur DIP et potentiomètre, récepteur bicanal intégré, anti-écrasement basé sur le système D-Track, ralentissement en ouverture et fermeture
- Principales fonctions : refermeture automatique, fermeture rapide, ouverture piétonne, entrée pour tranche sensible 8,2K.
- Compatibilité : HQSC-D, QSC-D MA

Accessoires

	Référence	Désignation	Descriptif
	D221073	CP	Crémaillère en nylon armé, module 4, section 22 x 22 mm, longueur 1 m, fixation par vis avec oeillets de réglage
	D571053	CVZ	Crémaillère en acier, module 4, section 30 x 12 mm, longueur 1 m, fixation par vis avec supports (fournis)
	N999151	SFD	Plaque d'ancrage pour la série DEIMOS (livrée avec l'opérateur)
	N999320	CVZ-S	Crémaillère en acier, module 4, section 30 x 8 mm, longueur 1 m, fixation par vis avec supports (fournis)
			 Kit batteries de secours pour les opérateurs DEIMOS BT A

